

**DUNAVOX**  
THE WINE COOLING EXPERT

## **DUNAVOX Nobile**

**IT** Manuale utente versione v4.0-2026



# PREFAZIONE

Caro cliente,

Grazie per aver acquistato questo elettrodomestico e per aver riposto la tua fiducia in Dunavox. Abbiamo progettato questo prodotto con la massima cura e speranza sarà un orgoglio e un ampliamento a lungo termine per la tua casa. Se hai domande sul tuo elettrodomestico, faccelo sapere, saremo felici di aiutarti!

## DUNAVOX Nobile

- Push-to-Opening
- Schermo touch TFT
- Sistema di ventilazione integrato
- Scaffale telescopico in legno
- Luce multi LED

## Prodotti nobili

DVN-19.50B.TO

DVN-25.65DB.TO

DVN-32.85DOP.TO

DVN-32.85DB.TO

DVN-44.120DB.TO

DVN-56.146DB.TO

DVN-70.185DB.TO

DVN-72.291DB.TO

DVN-109.291DB.TO

DVN-109.291DOP.TO

1. Informazioni su questo documento	1
1.1. Lingua	1
1.2. Documentazione rilevante	1
1.3. Simboli usati	1
2. Descrizione del prodotto	1
2.1. Conformità	1
3. Sicurezza	2
3.1. Uso previsto	2
3.2. Utenti previsti	2
3.3. Istruzioni di sicurezza	2
4. Trasporto e stoccaggio	3
4.1. Trasporti	4
4.2. Conservazione	4
5. Installazione	4
5.1. Prima di installare l'elettrodomestico	4
5.2. Istruzioni importanti di sicurezza	4
5.3. Installazione del vietetto per vini	5
5.4. Scelta di una locatoin	6
5.5. Preparazione dell'elettrodomestico per l'installazione	6
5.6. Collegamento dell'alimentatore	7
5.7. Posizionamento dell'elettrodomestico	7
5.8. Inversione della direzione della porta	7
5.9. Modifica all'armadio	7
5.10. Completamento dell'installazione	7
6. Funzionamento dell'apparecchio	8
6.1. I comandi del tuo elettrodomestico	8
6.2. Menu di selezione della lingua	8
6.3. Homepage (Serratura, WIFI)	8
6.4. Pagina di impostazione della temperatura	9
6.5. Pagina di impostazione della modalit� operativa	9
6.6. Pagina di impostazione della modalit� luce	9
6.7. Pagina di impostazione luminosit� della luce	10
6.8. Pagina di impostazione del colore chiaro	10
6.9. Ripristina le impostazioni predefinite di fabbrica	10
6.10. Pagina di impostazione del tempo	10
6.11. Scelta tra �C/F in mostra	10
6.12. Passaggi per l'uso del WIFI	11
6.13. Interfaccia di rete	11
7. Mensole	12
7.1. Installazione delle rotaie	12
8. Porta	13
8.1. Come cambiare l'angolo di apertura della porta	13
8.2. La cerniera di Hettich	13
8.3. Utilizzo della funzione push-to-open door	14
8.4. Reset della posizione iniziale	14
8.5. Come regolare la porta a spinta	15
9. Temperatura	15
9.1. Zone	15
9.2. Controllo della temperatura	16
9.3. Conservazione del vino	16
9.4. Aggiunta di una scatola di umidit� (opzionale)	17
10. Risparmio energetico	17
11. Cura e manutenzione	17
11.1. Pulizia	17
11.2. Scongelo dell'apparecchio	18
12. Interruzione di corrente	18
13. Tempo di ferie	18
14. Spostare il refrigeratore per vino	18
15. Domande frequenti	18
16. Smaltimento	20
17. Garanzia	20

# 1. INFORMAZIONI SU QUESTO DOCUMENTO

Questo manuale è applicabile a tutti i modelli Noble di Dunavox. Se i capitoli sono applicabili solo ad alcuni modelli, questo sarà menzionato nel titolo o all'inizio del capitolo.

Leggi e comprendi questo manuale prima di usare il prodotto. Conserva con cura questo manuale per riferimento futuro. Ci riserviamo il diritto di modificare i parametri senza preavviso.

## 1.1. Lingua

Questo manuale è originariamente scritto in inglese. Tutte le altre versioni linguistiche sono traduzioni del testo originale. Se la lingua preferita non è disponibile in versione stampata, visita il nostro sito web e cerca il modello corrispondente per scaricare il manuale utente nella lingua richiesta.

## 1.2. Documentazione rilevante

La seguente documentazione è disponibile per questo apparecchio:

Documento	Posizione
Manuale utente	Questo documento
Etichetta energetica	Confezionato nell'elettrodomestico
Disegno di installazione	

## 1.3. Simboli usati

Questo manuale contiene istruzioni di sicurezza. Ignorare queste istruzioni può causare infortuni o danni all'apparecchio. Ogni istruzione di sicurezza è indicata con una parola di segnalazione. La parola segnale corrisponde al livello di rischio della situazione pericolosa descritta.

<b>ATTENZIONE!</b>	Questo simbolo indica una situazione pericolosa che, se non evitata, potrebbe causare morte o gravi lesioni.
<b>ATTENZIONE!</b>	Questo simbolo indica una situazione pericolosa che, se non evitata, potrebbe causare lesioni lievi o moderate.
<b>AVVISO</b>	Questo simbolo indica una situazione che, se non evitata, potrebbe causare danni al prodotto.

Altri simboli in questo manuale non si riferiscono alla sicurezza.

<b>Consiglio!</b>	Questo simbolo indica una mancia utile per alcuni utenti.
-------------------	-----------------------------------------------------------

# 2. DESCRIZIONE DEL PRODOTTO

Questo apparecchio è un wine cooler di alta qualità con un aspetto e una sensazione premium. L'elettrodomestico è dotato di una modalità clima dinamico, ideale per conservare bottiglie di vino per lunghi periodi di tempo.

La tabella seguente mostra il numero di zone e la capacità delle bottiglie per modello.

	Nobile							
	19	25	32	44	56	70	72	109
Numero di zone	1	2	2	2	2	2	2	2
Capacità della bottiglia	19	25	32	44	56	70	72	109

Vedi l'appendice 1 per l'elenco completo delle specifiche.

## 2.1. Conformità

LVD 2015/35/UE
EMC 2014/30/UE
ERP 2009/125/CE
RoHS 2011/65/CE
Certificato CB
Certificato CE

### 3. SICUREZZA

#### 3.1. Uso previsto

- Questo apparecchio è destinato a conservare i vini alla temperatura ottimale.
- Questo apparecchio è pensato per essere integrato o sotto il piano (DVN-19.50B.TO, DVN-25.65DB.TO, DVN-32.85DB.TO, DVN-32.85DOP.TO, DVN-44.120DB.TO)
- L'apparecchio è destinato all'uso in ambienti domestici.
- L'elettrodomestico è destinato esclusivamente all'uso interno.
- Questo apparecchio è destinato alla conservazione del vino.

#### 3.2. Utenti previsti

Questo apparecchio può essere utilizzato da bambini di età pari o superiore a 8 anni e da persone con capacità fisiche, sensoriali o mentali ridotte o prive di esperienza e conoscenza, se hanno ricevuto supervisione o istruzioni sull'uso sicuro del prodotto e comprendono i rischi coinvolti. I bambini non devono giocare con il prodotto. La pulizia e la manutenzione degli utenti non devono essere effettuate dai bambini senza supervisione.

#### 3.3. Istruzioni di sicurezza

##### **ATTENZIONE!**

Rischio di scossa elettrica. Quando l'apparecchio è collegato alla rete elettrica contiene una tensione elevata.

- Spegni il fusibile della presa di corrente prima di collegare l'apparecchio alla rete elettrica.
- Messa a terra l'apparecchio.
- Spegnere il fusibile della presa di corrente prima di effettuare la manutenzione.
- Non spostare l'apparecchio quando è collegato a una presa di corrente attiva.
- Non collegare l'apparecchio a una presa di corrente quando il cavo di alimentazione è danneggiato. Se il cavo di alimentazione è danneggiato, deve essere sostituito dal produttore o da un centro assistenza autorizzato.
- Non collegare l'apparecchio a una presa di corrente difettosa.
- Tenere l'apparecchio e il cavo di alimentazione lontani da acqua o umidità.
- Non scollegare l'apparecchio tirando il cavo. Afferra sempre il connettore e tira.
- Non staccare l'apparecchio con le mani bagnate.
- Non posizionare più prese di corrente o prolunghe dietro l'apparecchio.

##### **ATTENZIONE!**

Il refrigerante è altamente infiammabile! Il refrigerante può causare incendi in contatto con fiamme o scintille.

- Non utilizzare l'apparecchio in presenza di fumi esplosivi o infiammabili.
- Non utilizzare l'apparecchio quando il circuito refrigerante è danneggiato.

- Se il refrigerante è fuoriuscita dall'apparecchio:
  - Evitare fuoco o scintille.
  - Spegnerne il fusibile della presa di corrente dell'apparecchio.
  - Arifa la stanza in cui si trova l'apparecchio per diversi minuti.
  - Contatta Dunavox per consigli.
- Non utilizzare dispositivi meccanici per accelerare il processo di sbrinamento.

### **ATTENZIONE!**

Rischio di soffocamento! I bambini che giocano con il materiale dell'imballaggio possono causare infortuni. Tieni l'imballaggio fuori dalla portata dei bambini.

### **ATTENZIONE!**

L'elettrodomestico è pesante. Portare e spostare l'apparecchio da solo può causare infortuni. Solleva e sposta sempre l'apparecchio con due persone.

### **ATTENZIONE!**

L'apparecchio non è progettato per essere riparato dall'utente. I tentativi di riparare l'apparecchio possono causare danni e infortuni, annullando la garanzia:

- Non riparare o sostituire alcuna parte dell'apparecchio a meno che non sia specificamente raccomandato in questo manuale.
- Non usare accessori non raccomandati dal produttore.
- Non usare altri apparecchi elettrici all'interno dell'apparecchio.

### **AVVISO**

Le fonti di calore esterne possono influenzare le prestazioni dell'apparecchio:

- Non installare l'apparecchio alla luce diretta del sole.
- Non installare l'apparecchio accanto a fonti di calore come forni, fornelli, riscaldatori e termosifoni.

### **AVVISO**

La ventilazione non può funzionare correttamente quando le griglie di ventilazione sono coperte. L'elettrodomestico può surriscaldarsi. Non coprire le griglie di ventilazione.

### **AVVISO**

Conservare le bottiglie aperte all'interno dell'apparecchio può causare perdite e muffa. Non conservare bottiglie già aperte.

### **AVVISO**

Più bottiglie di vino possono essere pesanti e influenzare il centro di gravità dell'apparecchio e farlo inclinare: • Prestare attenzione alla posizione delle bottiglie all'interno dell'apparecchio:

- Non far scivolare fuori più di un portabottiglia caricato contemporaneamente.
- Se un portabottiglia è caricato con più di uno strato di bottiglie, non scivolare fuori dal portabottiglia.
- Cerca di distribuire le bottiglie in modo uniforme in tutto l'apparecchio.

## **4. TRASPORTO E STOCCAGGIO**

Il trasporto e lo stoccaggio devono rispettare le seguenti condizioni climatiche:

Temperatura ambiente	1 -40 °C
----------------------	----------

#### 4.1. Trasporti

Tieni a mente le seguenti cose quando trasporti l'apparecchio:

- Trasportare l'apparecchio nella confezione originale.
- Trasportare l'apparecchio con due persone.
- Non inclinare la confezione di oltre 45°.

Se l'elettrodomestico è già disimballato, assicurati di:

- Chiudere la porta in posizione chiusa con del nastro adesivo.
- Proteggere l'esterno dell'apparecchio. Usa un panno morbido e spesso.

#### 4.2. Stoccaggio

Conserva l'elettrodomestico nella confezione originale.

### 5. INSTALLAZIONE

#### 5.1. Prima di installare e utilizzare il nuovo elettrodomestico

##### **ATTENZIONE!**

Prima di accendere l'apparecchio, si prega di aprire la porta per 5 minuti per ventilare l'armadio.

- Leggi le istruzioni fornite con l'apparecchio – il mancato utilizzo o installazione di questo apparecchio secondo il manuale può invalidare qualsiasi garanzia.
- Il produttore non si assume alcuna responsabilità per danni causati da uso improprio o installazione errata.
- Non installare questo apparecchio se è stato danneggiato durante il trasporto. Questo include la spina e il cavo di alimentazione.
- Si prega di conservare queste istruzioni in un luogo sicuro per riferimento futuro.

**Nota:** Questo apparecchio è destinato esclusivamente alla conservazione del vino.

#### 5.2. Istruzioni importanti di sicurezza

- Per evitare danni alla porta e alla guarnizione, assicurarsi che la porta sia completamente aperta prima di tirare fuori qualsiasi mensole.
- Non muovere il wine cooler quando è carico di vino, potresti deformare l'apparecchio.
- Se il filo di alimentazione si danneggia, dovrebbe essere sostituito solo dal produttore o da un Persona adeguatamente qualificata.
- Non permettere mai ai bambini di usare, giocare o strisciare all'interno dell'apparecchio.
- Non pulire mai i componenti degli elettrodomestici con fluidi infiammabili.
- Tutte le riparazioni elettriche devono essere eseguite da un tecnico qualificato. Riparazioni inadeguate possono comportano una fonte di pericolo importante per l'utente e invalidano qualsiasi garanzia.
- Non conservare mai nulla di pericoloso all'interno dell'apparecchio, come combustibili, esplosivi o sostanze forti acidi o alcali ecc.
- Non conservare né utilizzare benzina o altri vapori e liquidi infiammabili nelle vicinanze di questo o di qualsiasi altro apparecchio. Questo può creare un rischio di incendio o un'esplosione.

**Attenzione:** Non permettere che il circuito del refrigerante venga danneggiato durante l'uso o l'installazione dell'apparecchio. Se dovesse danneggiarsi, non usare l'apparecchio finché un tecnico non vi ha ordinato. Il refrigerante può incendiarsi o causare danni all'occhio quando perde.

- Ricorda sempre di staccare l'apparecchio prima di pulire. Quando stacchi la corrente, stacca la spina, non il cavo di alimentazione.
- Non usare nulla di elettrico all'interno dell'armadio per vino.

- Mantenere sempre tutte le aperture libere da ostruzioni. Se dovessero essere bloccati, liberale subito.
- Assicurarsi che la spina sia in un punto accessibile una volta completata l'installazione.
- Utilizzare questo elettrodomestico solo per scopi domestici secondo queste istruzioni. Il raffreddatore per vino è adatto per conservare vino (o altre bevande in bottiglia). Non è adatto per conservare alimenti freschi o surgelati.
- Questo apparecchio può essere utilizzato da bambini di età pari o superiore a 8 anni e da persone con capacità fisiche, sensoriali o mentali ridotte o con mancanza di esperienza e conoscenza, se hanno ricevuto supervisione o istruzioni sull'uso sicuro dell'apparecchio e comprendono i rischi coinvolti. I bambini non devono giocare con l'apparecchio. La pulizia e la manutenzione non devono essere effettuate dai bambini senza supervisione.
- Il refrigerante di questi apparecchi è R600a, non si devono mettere oggetti infiammabili ed esplosivi all'interno o vicino all'armadietto, per evitare incendi o esplosioni causate.



### 5.3. Installazione del tuo vedietto per vini

- Rimuovere il rivestimento esterno e interno.
- **Nota:** Prima di collegare il mobile per vini alla fonte di alimentazione, lascialo in posizione verticale per circa 24 ore. Questo ridurrà la possibilità di malfunzionamento del sistema di raffreddamento durante la manovra durante il trasporto.
- Pulire la superficie interna con acqua tiepida usando un panno morbido.
- Per livellare il tuo Wine Cabinet, regola il piede di livellamento anteriore nella parte inferiore del Wine Cabinet.
- Posizionare il mobile per vini lontano dalla luce solare diretta e dalle fonti di calore (forno, fornello, riscaldatore, termosifone, ecc.). La luce solare diretta può influenzare il rivestimento acrilico e le fonti di calore possono aumentare il consumo elettrico. Le temperature ambientali estremamente fredde possono anche causare il funzionamento non corretto.
- Evitare di posizionare l'unità in aree umide.
- Il Wine Cabinet dovrebbe essere posizionato in modo che la temperatura ambiente sia compresa tra 16°C e 38°C. Se la temperatura ambiente è superiore o inferiore a questo intervallo, le prestazioni dell'unità possono essere influenzate. Posizionare l'apparecchio in condizioni di freddo o caldo estremo può far fluttuare le temperature interne. L'intervallo di temperature di impostazione potrebbe non essere raggiunto.
- Collegare il mobile dei vini a una presa appropriata. Se la spina deve essere cambiata, segui le istruzioni fornite nella sezione Requisiti Elettrici.
- Spegni il fusibile della presa di corrente prima di collegare l'apparecchio alla rete elettrica.
- Collegare l'apparecchio a una presa con messa a terra
- Spegnerne il fusibile della presa di corrente prima di effettuare la manutenzione.
- Non collegare l'apparecchio a una presa di corrente quando il cavo di alimentazione è danneggiato.
- Non collegare l'apparecchio a una presa di corrente difettosa.
- Tenere l'apparecchio e il cavo di alimentazione lontani da acqua o umidità.

**Nota:** La porta di vetro è più grande dell'elettrodomestico e si rompe quando l'apparecchio viene posizionato a terra senza gambe. Non posizionare l'elettrodomestico direttamente sul pavimento quando non è sostenuto da una gamba o da un supporto esterno.

**Nota:** La ventilazione non può funzionare correttamente quando le griglie di ventilazione sono coperte. L'elettrodomestico può surriscaldarsi. Non coprire le griglie di ventilazione.

**Nota:** Conservare le bottiglie aperte all'interno dell'apparecchio può causare perdite e muffa nel refrigeratore per vino. Non conservare bottiglie già aperte.

**Nota:** Fissa sempre l'elettrodomestico all'armadio.

**Il processo di installazione dell'elettrodomestico consiste nei seguenti passaggi:**

Integrato in una colonna
Scelta di una location
Preparazione dell'elettrodomestico per l'installazione
Collegamento dell'alimentatore
Posizionamento dell'apparecchio
Invertire la direzione della porta (opzionale)
Completamento dell'installazione

I capitoli seguenti forniscono cinque ulteriori spiegazioni su ogni passaggio.

## 5.4. Scelta di una location

### AVVISO

Le fonti di calore esterne possono influenzare le prestazioni dell'apparecchio. Non installare l'elettrodomestico:

- In diretta luce solare
- Accanto a fonti di calore come forno, fornello, riscaldatore o termosifone.

La stanza di installazione deve soddisfare le seguenti condizioni:

Temperatura operativa	16 – 38 °C
Umidità operativa	< 95% (non condensando)
Volume d'aria	> 1 m <sup>3</sup> ogni 8 q di liquido refrigerante

Tieni presente che installare in cucine a pianta aperta o contro pareti divisorie può aumentare l'inquinamento acustico emesso dall'elettrodomestico.

**Consiglio!** Puoi anche trovare il disegno dell'installazione su [www.dunavox.com](http://www.dunavox.com).

L'elettrodomestico può essere integrato. Il luogo di installazione deve soddisfare le seguenti condizioni:

- Non direttamente accanto o sopra un forno.
- La superficie inferiore è abbastanza resistente da sostenere l'apparecchio carico.
- Superficie asciutta, stabile e piatta.
- Vicino a una presa di corrente separata (220-240 VAC, 50 Hz).

## 5.5. Preparazione dell'elettrodomestico per l'installazione

1. Rimuovi tutte le confezioni esterne e interne.

**Consiglio!** Il prodotto è pesante e può essere difficile da trasportare su distanze maggiori. Consigliamo di disimballare il prodotto nel luogo di installazione.

2. Controlla che tutto il contenuto della confezione sia presente e intatto. La confezione dovrebbe includere 1x raffreddatore per vino Dunavox, 1x manuale utente e 1x etichetta energetica. Se mancano pezzi o sono danneggiati, contatta il tuo fornitore.

3. Usa acqua tiepida e un panno morbido per pulire l'interno dell'apparecchio.

**Consiglio!** All'interno dell'apparecchio può avere un odore residuo all'inizio. Gli odori scompaiono quando l'apparecchio è in funzione.

4. Lascia che l'elettrodomestico resti in piedi per almeno 24 ore. Durante questo periodo, puoi tenere aperta la porta dell'elettrodomestico per far uscire odori residui.

5. Pianifica l'elettrodomestico davanti al luogo di installazione. Lascia 0,5 m di spazio tra l'apparecchio e l'armadietto per l'installazione elettrica. L'elettrodomestico è ora pronto per l'installazione elettrica.

## **ATTENZIONE!**

Rischio di scossa elettrica. Quando l'apparecchio è collegato alla rete elettrica contiene una tensione alta:

- L'impianto elettrico deve rispettare i requisiti locali e nazionali.
- L'installazione elettrica deve essere effettuata da una persona qualificata e competente.
- Non spostare l'apparecchio quando è collegato a una presa di corrente attiva.
- Non collegare l'apparecchio a una presa di corrente quando il cavo di alimentazione è danneggiato. Se il cavo di alimentazione è danneggiato, deve essere sostituito dal produttore o da un centro assistenza autorizzato.

### **5.6. Collega l'apparecchio all'alimentatore:**

1. Spegni il fusibile della presa di corrente.
2. Collega il cavo di alimentazione alla presa. Assicurati di mettere a terra l'apparecchio.
3. Riaccendi il fusibile della presa di corrente.
4. Controlla se l'apparecchio è acceso.

Se l'elettrodomestico non si accende, ripeti i passaggi di questo capitolo. Se l'elettrodomestico non funziona ancora, contatta il tuo fornitore. Spegni il fusibile della presa per continuare l'installazione in sicurezza.

### **5.7. Posizionamento dell'apparecchio**

1. Assicurati che l'installazione elettrica sia completa prima che l'elettrodomestico venga integrato.
2. Regola le gambe finché l'apparecchio non si alza su tutti e 4 i piedi e risulta in linea e stabile.
3. Fai scivolare l'elettrodomestico nell'armadio. Assicuratevi:
  - Il cavo di alimentazione non è intrappolato sotto l'apparecchio.
  - L'elettrodomestico non tocca la parete posteriore.
  - L'elettrodomestico si trova al centro dell'armadio.
  - C'è almeno 5 mm di spazio libero nella parte superiore dell'apparecchio.

Controlla di nuovo se l'apparecchio è in linea e stabile. Se no, regola le gambe finché l'apparecchio non si alza su tutti e 4 i piedi ed è in linea e stabile.

### **5.8. Invertire la direzione della porta (Opzionale)**

Se desiderato, la direzione della porta può essere invertita dopo l'installazione dell'apparecchio. Consigliamo di invertire la direzione della porta con due persone.

## **ATTENZIONE!**

La porta è di vetro e può rompersi quando cade. Quando inverti la direzione della porta, lascia che un'altra persona la sostenga mentre sviti le cerniere.

Per ulteriori informazioni vai al capitolo 8.

### **5.9. Riparazione al mobile**

L'apparecchio deve essere fissato all'armadietto per impedirgli di muoversi verso l'interno della colonna quando la porta viene aperta ripetutamente (spinta).

1. I fori di fissazione si trovano sopra e sotto la porta.
2. Fissa l'elettrodomestico all'armadietto con 4 viti.

## 5.10. Completamento dell'installazione

1. Accendi il fusibile della presa.
2. Controlla se l'apparecchio è acceso. Ora puoi usare l'elettrodomestico.

**Consiglio!** Quando si utilizza l'apparecchio per la prima volta, consigliamo di aspettare 2-3 ore prima di inserire le bottiglie nell'apparecchio per permettere all'apparecchio di raggiungere la temperatura impostata.

## 6. FUNZIONAMENTO DELL'APPARECCHIO

### 6.1. I comandi del tuo elettrodomestico

#### AVVISO

Rischio di danni al tuo apparecchio. Non accendere l'elettrodomestico immediatamente dopo che è stato spento. Aspetta 5 minuti prima di riavviare l'apparecchio.

 Power ON/OFF button



L'alimentazione predefinita del sistema si ACCENDE dopo la spina. Premendo lungo questo pulsante per 3 secondi, si sente un suono di bip, il prodotto si SPENGA. Premendo leggermente questo pulsante, si sente un bip, il prodotto si accende.

### 6.2. Menu di selezione della lingua

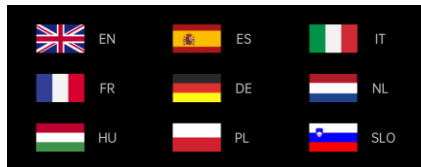



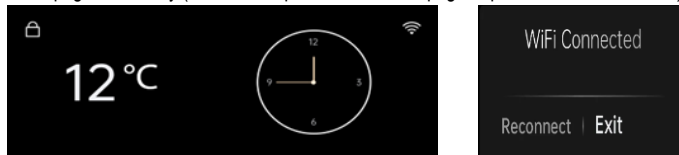

Primo power-up, lo schermo mostra il menu di selezione delle lingue (inglese, spagnolo, italiano, francese, tedesco, olandese, ungherese, polacco, sloveno). La lingua selezionata verrà salvata e memorizzata, ad esempio l'unità dovrebbe ricordarla per la scelta dopo un blackout; Dopo aver selezionato la lingua, lo schermo entrerà nella homepage.

### 6.3. Homepage (Serratura, WIFI)

Homepage di standby (Lo schermo passerà alla homepage dopo 5 secondi di inattività).



**Pulsante di blocco:**

In modalità normale (non difettoso), il sistema predefinito si sblocca dopo l'accensione del prodotto. Tocca il  pulsante in alto a sinistra sullo schermo per 3 secondi, emetterà un suono di bip, il sistema entra in modalità blocco per bloccare il pannello di controllo e il pulsante di blocco passa su . Il sistema non avrà alcuna azione quando tocca lo schermo in modalità blocco. Tocca il  pulsante per 3 secondi, avrà un suono di bip, il pannello di controllo si sblocca e il pulsante di blocco si sposta su . In modalità guasto (codice o allarme), sblocco automatico.



#### Pulsante WIFI:

Tocca il  pulsante, il sistema entrerà nella pagina della connessione alla rete wireless. (Per maggiori dettagli, si prega di consultare i seguenti passaggi per la connessione WIFI.)

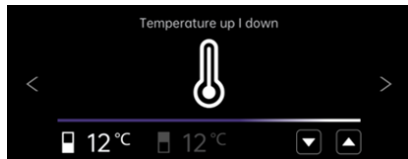
### 6.4. Pagina di impostazione della temperatura (Scorri una volta lo schermo per entrare in questa pagina)



 è per la zona superiore e  per la zona inferiore

Premi il  pulsante per abbassare la temperatura di un (1) grado. Premi il  pulsante per aumentare la temperatura di un (1) grado.

#### Intervallo di controllo della temperatura

- PER DVN-19.50; DVP-19.50: 5-18°C

- PER DVN-25.65; DVN-44.120; DVN-32.85; DVN-70.185; DVN-72.291; DVN-109.291; DVP-25.65; DVP-32.85; DVP-44.120; DVP-70.185: Zona superiore: 5-10°C, Zona inferiore: 10-18°C

#### Temperatura predefinita impostata da fabbrica

- PER DVN-19.50; DVP-19.50: 12°C

- PER DVN-25.65; DVN-44.120; DVN-32.85; DVN-70.185; DVN-72.291; DVN-109.291; DVP-25.65; DVP-32.85; DVP-44.120; DVP-70.185: Zona superiore: 6°C, Zona inferiore: 12°C

### 6.5. Pagina di impostazione della modalità operativa (Scorri due volte lo schermo per entrare in questa pagina)



1. Std (Modalità standard): La modalità "Std" predefinita del sistema dopo l'accensione del prodotto.
2. Eco (modalità risparmio energetico): Dopo l'ingresso in modalità Eco, la spia interna si spegnerà dopo 3 secondi e lo schermo si spegnerà 20 secondi dopo la chiusura della porta.
3. Sab (modalità Sabbath): Dopo essere entrati in modalità Sab, la luce interna e la luce del logo si spengono. Lo schermo si spegnerà in 15 secondi. Quando tocchi di nuovo lo schermo, lo schermo sarà nella "pagina delle impostazioni della modalità operativa". Scegli l'altra modalità ed esci dalla modalità Sabbath. Se non si verifica nessuna operazione sullo schermo entro 15 secondi, lo schermo si spegnerà automaticamente e rimarrà in modalità Sabato.

4. Demo: Dopo essere entrato in modalità Demo, il compressore smetterà di funzionare. Tutte le altre funzioni rimangono operative. Come il meccanismo della porta a spinta per aprire e l'illuminazione. Questa modalità è ideale per showroom o mostre dove esporre il wine cooler.

## 6.6. Pagina di impostazione della modalità luce (Fai scorrere lo schermo tre volte per entrare in questa pagina)

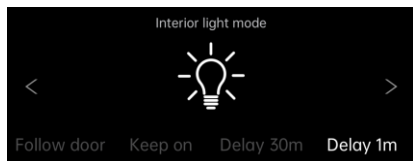

1. Porta di seguimiento: La luce interna si accende quando la porta viene aperta e si spegnerà quando la porta è chiusa.
2. Continua acceso: La luce interna è sempre accesa sia che la porta sia chiusa che aperta.
3. Ritardo di 30m: La luce interna si spegnerà 30 minuti dopo la chiusura della porta.
4. Ritardo di 1m: La luce interna si spegnerà 1 minuto dopo la chiusura della porta.

## 6.7. Pagina di impostazione luminosità della luce (Scorri lo schermo quattro volte per entrare in questa pagina)

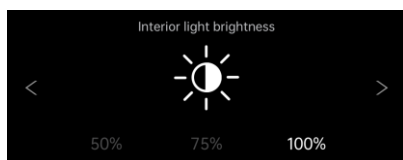

Scegli la diversa luminosità interna toccando 50%, 75% e 100%.

## 6.8. Pagina di impostazione colore chiaro (Scorri lo schermo cinque volte per entrare in questa pagina)

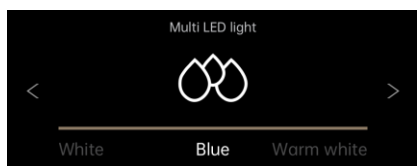

Ci sono 3 colori di luce che puoi selezionare: "Bianco", "Blu", "Bianco caldo", si prega di toccare il pulsante corrispondente per selezionare il colore chiaro. (In modalità Eco il colore della luce non può essere modificato).

## 6.9. Ripristina le impostazioni di fabbrica (Fai scorrere lo schermo sei volte per entrare in questa pagina)



Tocca "NO", tutte le impostazioni sono state immutate.

Tocca "SÌ", ripristina le impostazioni predefinite di fabbrica, l'interfaccia passerà al menu di selezione della lingua.

## 6.10. Pagina di impostazione del tempo (Scorri lo schermo sette volte per entrare in questa pagina)

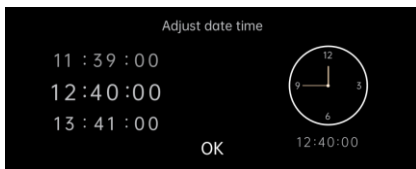

Scorri su e giù nell'area digitale per impostare l'ora, può impostare l'ora/minuto/secondo, una volta completata l'impostazione, tocca "OK" per confermare, l'ora sull'indice dello schermo e della homepage si aggiornerà contemporaneamente.

### 6.11. Scelta tra °C/F in visualizzazione (Scorre lo schermo otto volte per entrare in questa pagina)

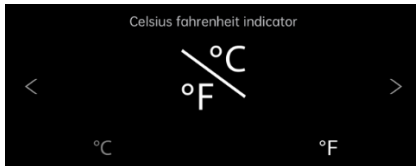

Cambio Celsius e Fahrenheit:

Tocca "°C" o "°F", il simbolo corrispondente si illuminerà e il display della temperatura passerà da °C a °F.

### 6.12. Passaggi per l'uso del WIFI

1. Scansiona il codice per scaricare l'app "smart life" e installarla sul tuo telefono.



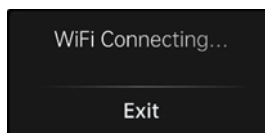
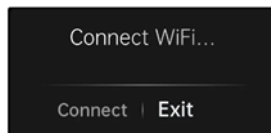

2. Crea un account personale e accedi alla tua rete WIFI domestica.

3. Dopo aver collegato l'alimentazione, entra nella home page e tocca il  pulsante WIFI per accedere alla pagina della connessione alla rete wireless, tocca "Connecta" e il sistema mostrerà lo stato di corrispondenza della rete.



4. Clicca su "+" nella pagina APP per "Aggiungi dispositivo". L'APP cercherà automaticamente i dispositivi e i tenti di connettersi.

5. L'icona del dispositivo apparirà quando l'APP riesce a cercare il dispositivo. Clicca sull'icona e inserisci la password Wifi. Poi aspettare il collegamento completo.

6. Dopo che la rete ha avuto successo nel connettersi, l'interfaccia mostrerà il . L'APP entra nella finestra principale del controllo del wine cooler. Ora puoi usare l'APP. Se la connessione fallisce, l'interfaccia mostrerà . Controlla la rete WIFI e tocca "Riconnetti" per riconnettersi.

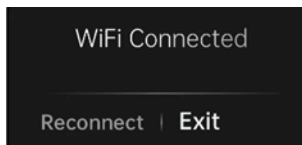

## 6.13. Interfaccia di rete

**1. Interfaccia Bluetooth (Bluetooth LE):** prima dell'assegnazione della rete, il dispositivo attiva di default la funzione Bluetooth e la sua funzione principale viene utilizzata per la ricerca del dispositivo di prossimità e la connessione iniziale; quando sei pronto per la rete, i telefoni cellulari e altri dispositivi smart possono individuare rapidamente il dispositivo tramite Bluetooth e stabilire un collegamento di comunicazione preliminare per prepararsi al successivo processo di rete Wi-Fi.

**2. Interfaccia WiFi:** Prima dell'allocazione di rete, l'interfaccia Wi-Fi del dispositivo non è connessa, ma in modalità di ascolto configurabile. Ascolta sempre i segnali Wi-Fi nell'ambiente circostante e aspetta il comando dell'utente inviato tramite l'app mobile. Una volta ricevuta l'assegnazione corretta per connettersi alla rete Wi-Fi specificata. Il dispositivo supporta solo reti Wi-Fi nella banda 2.4GHz, più adatto per la connessione stabile ai dispositivi smart nel servizio di registrazione domestica.

**3. Servizio di trasmissione del dispositivo:** Il dispositivo trasmette continuamente le proprie informazioni tramite Bluetooth, inclusi nome del dispositivo, tipo di dispositivo e identificatore unico. Le informazioni trasmesse saranno ricevute dai dispositivi smart Bluetooth circostanti, così che gli utenti possano identificare e selezionare rapidamente l'apparecchiatura da collegare alla rete nell'APP del telefono mobile.

**4. Servizio di rete:** Che si tratti di stabilire la connessione iniziale con l'APP del telefono mobile tramite Bluetooth o della successiva configurazione di rete tramite Wi-Fi, il dispositivo fornisce il corrispondente servizio di rete. Il nome della rete Wi-Fi (SSID) e la password del router vengono trasmessi dall'APP all'APP del telefono mobile tramite Bluetooth. Durante il processo di distribuzione Wi-Fi, il dispositivo cercherà di connettersi alla rete Wi-Fi specificata in base alle informazioni ricevute e fornirà un feedback all'APP del telefono mobile sui progressi e i risultati della distribuzione.

## 7. MENSOLE

- A seconda della configurazione effettiva del tuo prodotto, controlla i relativi Rimuovi o Sostituisci i Portapacchieri.
- Per evitare di danneggiare la guarnizione della porta, assicurarsi di tenere la porta completamente aperta quando si estraggono le mensole dal vano della rotaia.

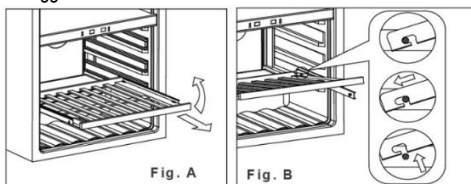

1. Estendi completamente la mensola che desideri rimuovere (Fig. A)
2. Sollevare la parte anteriore dello scaffale (Fig. A)
3. Tenere la pista della mensola, spingere la mensola verso l'interno, poi verso l'alto per sganciare dagli ammortizzatori posteriori (Fig. B)

## 7.1. Installazione delle rotaie



1. Posizionare le rotaie sui fori delle viti (segnati con il rosso nella prima foto)
2. Fissare le rotaie all'armadio in entrambi i fori delle viti (le viti incluse sulle rotaie)
3. Fissa le rotaie su entrambi i lati dell'armadietto.
4. Installare la mensola secondo la descrizione in "Scaffali"

## 8. PORTA

### 8.1. Come cambiare l'angolo di apertura della porta

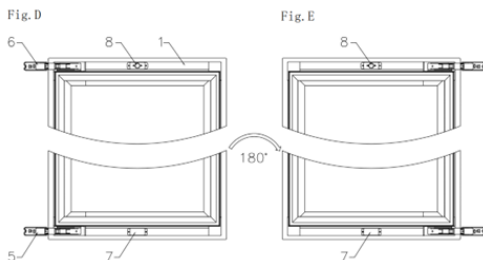
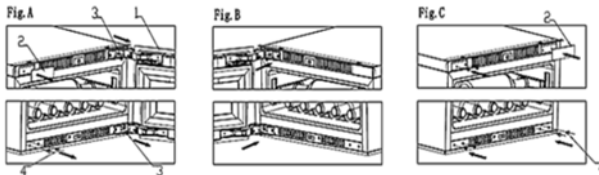

1. porta; 2. piastra decorativa; 3. screw; 4. chiodo decorativo; 5/6. cerniera della porta; 7. pressa per lampade portaere; 8. Scatola a manopola

1. Apri la porta e rimuovi il pezzo decorativo (2) sul lato superiore sinistro e il chiodo decorativo (4) sul lato basso sinistro.
2. Rimuovere tutte le viti (3) dalla cerniera superiore e inferiore e poi rimuovere la porta (Fig. A).

3. Rimuovere la piastra di pressione della lampada (7) e installarla sul telaio superiore della porta, rimuovere la scatola della manopola (8) e installarla sul telaio inferiore della porta, quindi ruotare la porta di 180 gradi (Fig D, E).

4. Fissa le viti nell'angolo in alto a sinistra e in basso a sinistra della scatola e fai attenzione a non stringerle (Fig. B).

5. Inserire la cerniera della porta nelle viti nell'angolo in alto a sinistra e in basso a sinistra, allineare con la fessura e stringere le viti per assicurarsi che la cerniera della porta sia ben salita (Fig. B).

6. Infine, installare pezzi decorativi (2) e chiodi decorativi (4) nell'angolo in alto a destra e in basso a destra della scatola (Fig. C).

**Nota: Sono necessarie due persone per sostituire la porta.**

## 8.2. La cerniera di Hettich

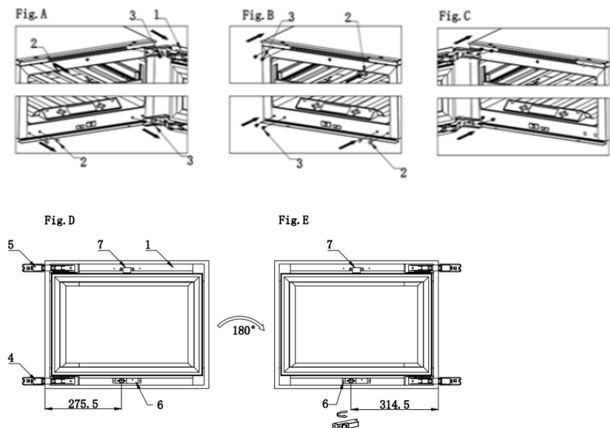

**1. porta; 2. chiodi decorativi; 3. Viti; 4/5. cerniera della porta; 6. scatola a manopole; 7. Bracket**

1. Apri la porta e rimuovi il chiodo decorativo (2) sul lato sinistro (Fig A).

2. Rimuovere tutte le viti (3) dalla cerniera superiore e inferiore e poi rimuovere la porta (Fig. A).

3. Rimuovere la staffa (7) e installarla sul telaio inferiore della porta, rimuovere la scatola delle maniglie (6) e installarla sul telaio superiore della porta, quindi ruotare la porta di 180 gradi (Fig. D/E).

4. Fissa la vite (3) nell'angolo in alto a sinistra e in basso a sinistra della scatola, facendo attenzione a non stringerla (Fig. B).

5. Inserire la cerniera della porta nelle viti nell'angolo in alto a sinistra e in basso a sinistra, allineare con la fessura e stringere le viti per assicurarsi che la cerniera della porta sia ben salita (Fig. C).

6. Infine, installare i chiodi decorativi (2) nell'angolo in alto a destra e in basso a destra della scatola (Fig. B).

**Nota: ci vogliono due persone per cambiare la porta.**

## 8.3. Utilizzo della funzione push-to-open door

La funzione di spinta per aprire la porta si attiva quando l'unità è alimentata.

1. Spingi leggermente la porta verso l'interno nell'angolo superiore della porta, sul lato opposto della cerniera (o nella parte inferiore della porta per DVN-19.50). Premi 2-3 secondi finché la barra di spinta si estende e la porta si apre di 9 cm. Dopo due secondi la porta può essere aperta manualmente.

2. Dopo 4 secondi il pistone di spinta torna alla sua posizione iniziale. Se la porta non si apre manualmente, la porta si chiude.

**Consiglio!** Se la porta non si chiude correttamente, apri e chiudi di nuovo la porta e aspetta 3 secondi.

## AVVISO

Rischio di danni al sistema push-to-open:

- Non spingere mai indietro manualmente il pistone.
- Non tenere mai o forzare il pistone di spinta.
- Non forzare mai la porta in posizione chiusa se il pistone di spinta è ancora esteso.

### 8.4. Reset della posizione iniziale

In posizione iniziale, la barra di spinta è a filo con la parte anteriore del mobile. Se la posizione iniziale è disallineata:

1. Spegni l'elettrodomestico.
2. Spegni il fusibile della presa di corrente.
3. Dopo 10 secondi, riaccendi il fusibile. Il pistone di spinta torna alla sua posizione iniziale.

### 8.5. Come regolare la porta a spinta

La funzione di apertura automatica della porta funziona premendo l'interruttore davanti all'armadio tramite la maniglia della porta per attivare l'azione di apertura. L'altezza libera delle porte può cambiare a causa delle vibrazioni e di altri fattori durante il trasporto; Ciò rende la funzione di apertura automatica della porta insensibile o non può essere usata normalmente. Controlla la distanza tra la maniglia e l'interruttore nello stato chiuso della porta e regola la distanza più appropriata ruotando la manopola.

1. La porta si apre automaticamente dopo l'accensione; indica che la distanza tra la manopola e l'interruttore è troppo ridotta.
2. Non c'è risposta, nemmeno premere più forte la porta; Indica che la distanza tra la manopola e l'interruttore è troppo grande.
3. La porta si apre automaticamente anche con un tocco delicato, indica che la distanza tra la maniglia e l'interruttore è troppo ridotta.

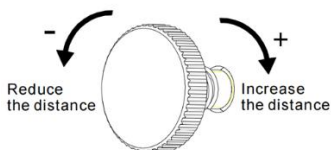

## Adjusting knob

Si prega di regolare la maniglia in base al 1/4 di cerchio nei casi sopra: ruota a sinistra, la maniglia si estende fuori dal telaio della porta; ruotata a destra, la maniglia viene retratta nel telaio della porta.

1. Regolare la vite in alto centrale all'interno della porta:
  - Avvita in senso orario per diminuire la sensibilità.
  - Avvitare in senso antiorario per aumentare la sensibilità.
2. Chiudi la porta e verifica se la sensibilità è quella desiderata.

## AVVISO

Una sensibilità troppo alta o troppo bassa può far sì che il sistema push-to-open non funzioni affatto.

## 9. TEMPERATURA

La temperatura ottimale dipende dal tipo di vino:

Tipo di vino	Temperatura ottimale	
Vino rosso	14 – 18 °C	57 – 65 °F
Vino bianco	5 – 10 °C	41 – 50 °F
Vino di maturazione	11 – 14 °C	52 – 57 °F

Controlla sempre l'etichetta della bottiglia per la temperatura ottimale di conservazione dei tuoi vini.

### 9.1 Zone

L'apparecchio può essere dotato di più zone. Ogni zona è adatta a diversi tipi di vini. I display mostrano la temperatura attuale nelle zone corrispondenti.

**Consiglio!** Se vuoi cambiare le unità sul display tra °C e °F.

Tipo	Zona	Tipi di vino	Impostazioni della temperatura	
Zona unica		Tutti i tipi di vino	A seconda del tipo di vino	
Doppia zona	Zona superiore	Champagne Vino bianco	5 – 10 °C	41 – 50 °F
	Zona inferiore	Vino bianco Vino rosso	10 – 18 °C	50 – 65 °F

Per prestazioni ottimali, raccomandiamo una differenza di temperatura tra le zone di almeno 4 °C.

### 9.2. Controllo della temperatura

Per controllare le impostazioni della temperatura:

1. Premi uno dei pulsanti della temperatura per controllare la temperatura impostata. La temperatura impostata lampeggia sul display.
2. Usa i pulsanti della temperatura per cambiare la temperatura.
3. Premi uno dei pulsanti della temperatura per controllare la temperatura impostata. La temperatura impostata lampeggia sul display.
4. Usa i pulsanti della temperatura per cambiare la temperatura.

Quando i pulsanti della temperatura non vengono toccati per più di 5 secondi, il display smette di lampeggiare e mostra nuovamente la temperatura attuale nella zona corrispondente.

#### AVVISO

Se la temperatura sul display continua a lampeggiare, la temperatura misurata si discosta di oltre 5 °C dalla temperatura impostata. Una deviazione di temperatura superiore a 5 °C potrebbe compromettere un vino. Controlla se i vini conservati riescono a gestire la differenza di temperatura e, in caso contrario, rimuovi il vino dal frigorifero finché il display non smette di lampeggiare.

La funzione di memoria della temperatura garantisce che le impostazioni di temperatura rimangano invariate quando l'apparecchio si accende dopo una perdita di corrente.

### 9.3. Conservazione del vino

La quantità di vino può essere conservata nell'elettrodomestico dipende dalla dimensione delle bottiglie. La capacità è approssimativamente massima basata sulle bottiglie Bordeaux da 750 ml.

## AVVISO

Più bottiglie di vino possono essere pesanti e influenzare il baricentro dell'apparecchio e causare l'apparecchio inclinarsi. Fai attenzione alla posizione delle bottiglie nell'apparecchio:

- Non far scivolare fuori più di un rack carico contemporaneamente.
- Se un portafoglio è carico con più di uno strato di bottiglie, non scivolare fuori dal portafogli.
- Cerca di distribuire le bottiglie in modo uniforme in tutto l'apparecchio.

Le bottiglie aperte possono causare fuoriuscite all'interno dell'apparecchio. Metti solo bottiglie chiuse nell'apparecchio.

Per conservare il vino nel tuo elettrodomestico, fai quanto segue:

1. Apri completamente la porta.
2. Tira fuori uno dei portafogli.
3. Metti la bottiglia piatta sul portabottiglia.
4. Spingi il rack di nuovo nell'apparecchio.
5. Chiudi bene la porta.

Per le ottimali prestazioni dell'apparecchio, tieni a mente i seguenti aspetti:

- Se non hai abbastanza bottiglie per riempire l'apparecchio, distribuisce le bottiglie nel modo più uniforme possibile all'interno dell'apparecchio.
- Mantenere uno spazio tra la parete e le bottiglie per permettere la circolazione dell'aria.

## 9.4. Aggiunta di una scatola di umidità (opzionale)

Quando l'apparecchio è installato in un clima molto secco (umidità sotto il 40%) puoi mettere una scatola dell'umidità all'interno dell'apparecchio.

**Consiglio!** Tieni presente che usare la scatola dell'umidità riduce la capacità della bottiglia dell'apparecchio.

Per aggiungere la scatola dell'umidità, fai quanto segue:

1. Riempi la scatola dell'umidità con acqua.
2. Metti la scatola dell'umidità sullo scaffale con i runner.

## 10. RISPARMIO ENERGETICO

L'elettrodomestico è da solo efficiente dal punto di vista energetico. Se vuoi usare l'elettrodomestico nel modo più efficiente possibile:

- Tenere la porta chiusa il più possibile.
- Non cambiare troppo spesso la temperatura impostata.
- Spegnerne l'apparecchio quando è vuoto per un periodo più lungo.
- Il Wine Cooler dovrebbe trovarsi nella zona più fresca della stanza, lontano dagli elettrodomestici in produzione e fuori dalla luce solare diretta.

## 11. CURA E MANUTENZIONE

### ATTENZIONE!

Rischio di scossa elettrica. Quando l'apparecchio è collegato alla rete elettrica contiene una tensione elevata. Spegni il fusibile della presa prima di effettuare la manutenzione.

Le seguenti attività di manutenzione sono necessarie per mantenere l'apparecchio in condizioni ottimali:

Compito di manutenzione	Frequenza
Pulizia rapida	Ogni mese
Pulizia approfondita	Quando sporco o non usato per periodi più lunghi
Scongelamento	Ogni sei mesi (o quando il gelo sull'evaporatore è spesso 5 mm)

I capitoli seguenti forniscono istruzioni su come svolgere questi compiti di manutenzione.

## 11.1. Pulizia

### AVVISO

L'uso di agenti detergenti inadeguati può danneggiare le superfici dell'apparecchio.

- Non utilizzare agenti abrasivi o detergenti aggressivi.
- Non usare spugne o stoffe abrasive.
- Pulire nella direzione della venatura.

Il display contiene componenti elettrici. Usare troppa acqua durante la pulizia può danneggiare il display. Assicurati di strizzare il panno o la spugna prima di pulire il display.

Per pulire l'elettrodomestico, fai quanto segue:

1. Spegni la corrente, scollega l'apparecchio e rimuovi tutti gli oggetti, inclusi bottiglie, scaffali e rastrelliere.
2. Lavare le superfici interne con acqua tiepida e soluzione delicata.
3. Lava le mensole con una soluzione detergente delicata. Aspetta che le mensole si asciocchino prima di rimetterle sull'unità
4. Spremere l'acqua in eccesso dal panno durante la pulizia dell'area dei comandi o di eventuali parti elettriche.
5. Lava l'esterno con acqua tiepida e detergente liquido delicato. Sciacquare bene e asciugare con un panno pulito e morbido.
6. Pulire le bocchette d'aria con un panno umido e morbido.
7. Se presente, pulire la scatola di umidità sotto acqua corrente.
8. Pulire la porta con detergente per vetri e un panno morbido.

### ATTENZIONE!

Non accendere mai l'elettrodomestico mentre l'interno o le mensole sono bagnati. Operare in un ambiente umido aumenta significativamente il rischio di crescita di muffa. Maku si assicura che l'interno dell'elettrodomestico e tutti gli accessori siano completamente asciutti prima di accenderlo.

## 11.2. Scongelamento dell'apparecchio

Lo scongelamento di solito richiede 2-4 ore. L'apparecchio viene sbrinato quando tutto il gelo dell'evaporatore è sparito.

Per scongelare l'apparecchio:

1. Spegni l'elettrodomestico.
2. Rimuovi le bottiglie dall'apparecchio.
3. Lasciare la porta aperta per velocizzare il processo.
4. Posizionare gli asciugamani all'apertura della porta dell'apparecchio per assorbire l'acqua.
5. Riaccendi l'apparecchio.
6. Se presente, riempi la scatola dell'umidità.

## 12. INTERRUZIONE DI CORRENTE

La maggior parte dei blackout viene corretta entro poche ore e non dovrebbe influenzare la temperatura del tuo apparecchio se minimizzi il numero di volte in cui la porta viene aperta. Se la corrente resterà interrotta per un lungo periodo, devi prendere le misure appropriate per proteggere i tuoi contenuti.

## 13. FERIE

Vacanze brevi: lasciare il Wine Cooler/Beverage Cooler attivo durante le vacanze di meno di tre settimane. Se l'apparecchio non viene utilizzato per diversi mesi, rimuovi tutti gli oggetti e spegni l'apparecchio. Pulisci e asciuga accuratamente l'interno. Per prevenire la crescita di odori e muffa, lascia la porta leggermente aperta: bloccala se necessario.

## 14. SPOSTARE IL WINE COOLER

1. Rimuovere tutti gli oggetti.
2. Rimuovi gli oggetti sparsi all'interno del refrigeratore per vino (bottiglie e scaffali) oppure fissa gli oggetti sparsi con la schiuma.
3. Gira la gamba regolabile verso la base per evitare danni.
4. Chiudi la porta con del nastro adesivo.
5. Assicurarsi che l'apparecchio rimanga saldo in posizione verticale durante il trasporto. Proteggi anche l'esterno dell'elettrodomestico con una coperta o oggetti simili.

## 15. DOMANDE FREQUENTI

### 1. L'elettrodomestico non si raffredda abbastanza. Cosa fare?

Assicurati che la porta sia completamente chiusa. Non esporre l'unità alla luce solare diretta. Tieni pulite le griglie di ventilazione.

### 2. L'elettrodomestico si accende e spegne frequentemente.

Un refrigeratore per vino tipicamente attiva il ciclo di raffreddamento ogni 10–15 minuti. Se il compressore si avvia più frequentemente, verificare quanto segue: condizioni climatiche nel luogo di installazione; Chiusura corretta della porta. Se sono state caricate molte nuove bottiglie contemporaneamente, l'unità può richiedere almeno 24 ore per raggiungere la temperatura impostata, con conseguente cicli di raffreddamento temporaneamente più frequenti.

### 3. La porta non si apre.

Controlla l'installazione e consulta il manuale utente per le istruzioni su come regolare il sensore di apertura della porta.

### 4. La luce interna non funziona.

Controlla le impostazioni del wine cooler. Ulteriori informazioni sulle impostazioni disponibili sono disponibili nel manuale utente.

### 5. Sul vetro appare condensa.

Un'umidità eccessiva nella stanza può causare problemi di umidità. Non è un malfunzionamento dell'apparecchio.

### 6. La porta non si chiude correttamente.

I wine cooler possono rimanere riempiti per più di sei mesi prima di arrivare al cliente. Le unità sono protette saldamente con polistirolo su tutti i lati e fissate con due cinghie per garantire un ambiente sicuro e prevenire danni fisici durante il trasporto. A causa della compattazione stretta, la guarnizione della porta può deformarsi e richiedere regolazioni. Per correggere, chiudi la porta e riscalda delicatamente la guarnizione usando un phon. Regola con cura le lamelle della guarnizione per aiutarle ad aprirsi e tornare alla loro forma corretta. Controlla la posizione della guarnizione e della porta

per assicurarti che sia una corretta tenuta. Se la guarnizione si è allentata o ha perso la forma dopo anni, può essere ripristinata usando un phon. Verifica che l'unità sia in linea e che tutte le mensole siano installate correttamente.

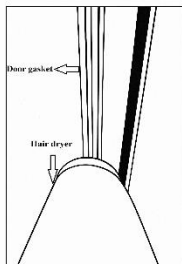

## 7. Come registrare la mia richiesta di servizio

Usa il link per registrare la tua richiesta di servizio: <https://service.dunavox.com/>

È necessario fornire le seguenti informazioni per registrarsi:

- Dettagli di contatto (Nome, indirizzo email, numero di telefono)
- Dettagli del conto (Paese di acquisto, data di acquisto, da chi l'hai acquistato)
- Dettagli del prodotto (tipo di prodotto, numero di serie)
- Descrizione dell'errore (Spiegazione dell'errore, caricare foto dell'installazione è obbligatorio quando si invia il modulo di segnalazione del servizio).

Se noti comportamenti insoliti nel tuo elettrodomestico, contatta il tuo rivenditore locale o invia un'email al seguente indirizzo email: [service@dunavox.com](mailto:service@dunavox.com)

## 16. DISMISSIONE

1. Prima di smaltire un vecchio apparecchio, scollega la spina dalla presa principale per assicurarti che l'apparecchio sia inutilizzabile.
2. Rimuovere la porta ma lasciare le mensole in posizione per impedire ai bambini di entrarci.
3. Taglia il cavo principale e scartalo.



Il simbolo sul prodotto o sulla sua confezione indica che questo prodotto non deve essere gestito come rifiuto domestico generale, ma deve essere portato a un punto di raccolta per il riciclo di prodotti elettrici ed elettronici. Lo smaltimento deve essere effettuato in conformità con le normative ambientali locali per lo smaltimento dei rifiuti. Smaltendo correttamente questo prodotto, contribuisce alla protezione dell'ambiente e alla salute dei tuoi simili. Lo smaltimento improprio mette a rischio la salute e l'ambiente. Ulteriori informazioni sul riciclo del prodotto possono essere ottenute presso il municipio, il reparto raccolta rifiuti o il negozio dove hai acquistato il prodotto.

Se il tuo prodotto è difettoso, contatta Dunavox. Possiamo forse riparare il prodotto o dargli una seconda vita. Se devi smaltire il prodotto, smaltiscilo secondo le linee guida applicabili localmente.

Quando vendi il prodotto a un nuovo proprietario, assicurati di aggiungere questo manuale o una copia di questo manuale.

## 17. GARANZIA

I prodotti per uso domestico hanno una **garanzia standard di 24 mesi**. La registrazione entro 30 giorni dall'acquisto prolunga la garanzia di **12 mesi (36 mesi in totale)**.

Registrazione a <https://dunavox.com/product-registration>

Il compressore è coperto per **altri due (2) anni, totalizzando cinque (5) anni** sul compressore.

La garanzia si applica **solo nel paese di acquisto**.

Le richieste devono includere **la prova dell'acquisto** e, se applicabile, **la prova della registrazione**. La garanzia copre **manodopera, pezzi di ricambio e costi di trasporto** necessari per la riparazione. La rimozione e la reinstallazione degli elettrodomestici integrati sono responsabilità dell'utente finale. Per motivi di sicurezza, non è previsto il servizio in loco per le unità installate a più di **2 metri** dal livello del pavimento.

### Esclusioni:

Nessuna copertura per: danni al trasporto/trasferimento; graffi/vetri rotti, scaffali o maniglie; installazione/uso improprio; connessione di alimentazione sbagliata o tensione instabile; riparazione/modifica non autorizzata; disastri naturali; usura estetica/decolorazione; perdita o deterioramento di vino o altri contenuti; Usura generale. Dunavox non è responsabile per danni indiretti o conseguenti, incluso il deterioramento del vino o dei materiali circostanti.

I prodotti sono coperti dalla garanzia ufficiale del produttore in conformità con le normative UE applicabili sulla conformità al consumo/prodotto. La garanzia è personale per l'acquirente originale e non trasferibile. La riparazione/sostituzione non estende il periodo di garanzia originale.

Le clausole e le specifiche di garanzia sono soggette a modifiche senza preavviso.

# DUNAVOX

THE WINE COOLING EXPERT

